



**Defletor de ar
Mercedes Benz - Accelo Cab. Estendida
Completo**

Cód do produto: 010275.



Manual de instalação

AVISO

Este manual apresenta os passos a serem seguidos para a correta instalação do produto.

Todos os componentes mencionados e relacionados neste manual devem ser utilizados. A falta de qualquer um dos componentes poderá afetar a estabilidade e/ ou funcionamento do produto.

A Rodoplast não oferece garantia deste produto caso a instalação seja feita por profissionais não autorizados e treinados para a operação, e/ ou seja feita em desacordo com o correto procedimento.

A propriedade da marca mencionada neste manual é do fabricante do veículo.

Montagem do teto e suportes

É aconselhável fazer a montagem dos componentes plásticos do teto e suportes primeiramente no chão, para depois levá-los para o caminhão.

Fazer a união entre o centro do teto (A) e as laterais do teto (B e C), nos locais indicados pelas setas. Utilize em cada lado:

- 7 - Parafusos sextavado 8x25mm
- 14 - Arruelas de chapeador 8mm
- 7 - Porcas travante 8mm.



Unir a lateral superior (E) na lateral do teto (C), fixando-as nos locais indicados pelas setas verdes. Utilizando para fixá-las:

- 4 - Parafusos sextavado 8x25mm
- 8 - Arruelas lisa 8mm
- 4 - Porcas travante 8mm.

Repetir esse passo para os componentes D e B.

Componente	Descrição	Código
A	Centro teto Accelo	006086
B	Lateral teto Accelo LD	006433
C	Lateral teto Accelo LD	006434
D	Lateral superior Accelo LD	010278
E	Lateral superior Accelo LE	010279

Fazer a união dos suportes n° 08 e 03, utilizando:

3 - Parafusos Sextavados 8x25mm

3 - Arruelas Lisas 8mm (↙)

6 - Arruelas Pressão 8mm (↘)

Repetir passos para o outro lado com os suportes n°09 e 04.



Montagem dos suportes no teto

Fixar os suportes no teto da cabine, para posteriormente montar o teto do acessório.

Rack dianteiro Nº13 / Cód 002325.

Mordente Rack Nº12 / Cód 002327

Fixar o rack nº13 posicionando-o no friso da sinaleira, junto aos mordentes nº12.

Encaixe os mordentes na canaleta das porta do caminhão alinhando-os com o rack. Em seguida monte o rack por cima dos mordentes e fixe-o em cada mordente com:

1 - Parafuso Sextavado 8x25mm | 2 - Arruela lisa 8mm

1 - Porca travante 8mm

Fixe a lateral de cada mordente no rack nº13, para dar pressão de aperto, utilize

1 - Parafuso Fenda cruzada Preto 8x25 | 1 - Arruela lisa preta 8mm



Posicionamento do rack no friso da lanterna.

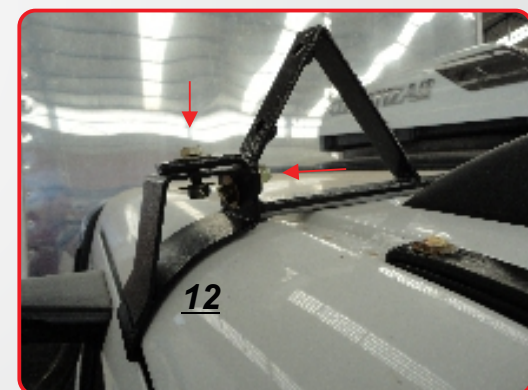
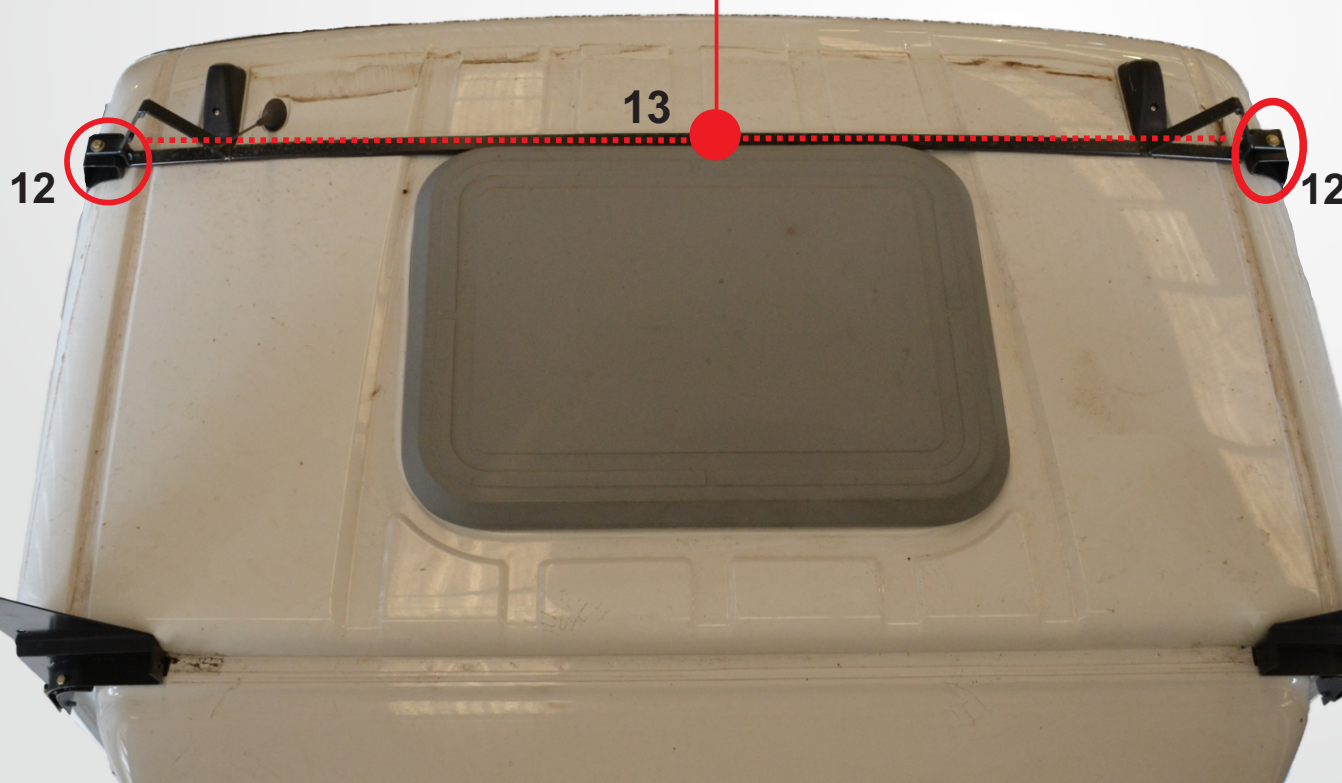

Método de fixação rack nº13 e mordente nº12.

Montagem dos suportes traseiros no caminhão

Suporte traseiro LE nº3 / Cód 010288.

Compl. Sup. traseiro LE Nº8/ Cód 010299.

Fixar o suporte nº3 no friso superior traseiro da cabine junto ao complemento nº8, fixe-os utilizando:

- 3 - Parafuso sextavado 8x25mm
- 3 - Arruela lisa 8mm.
- 3 - Arruela de pressão 8mm.

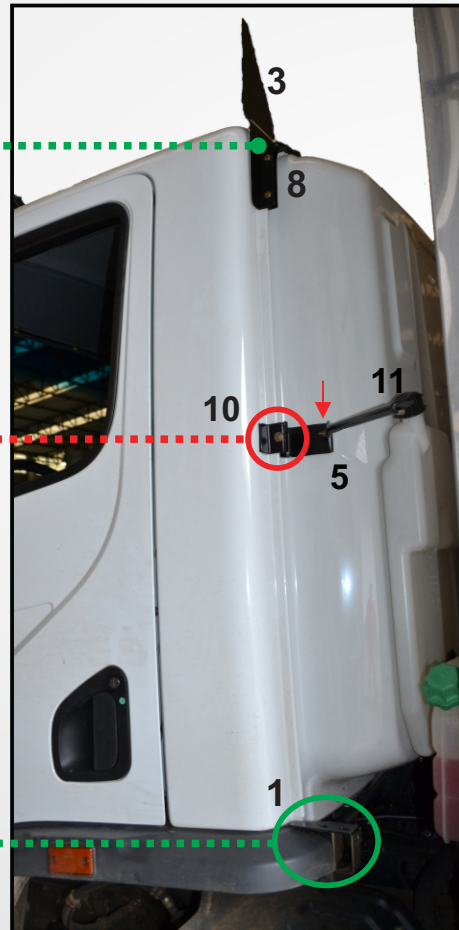

Lateral esquerda da cabine

Suporte traseiro LD nº4 / Cód 010289.

Compl. Sup. traseiro LD Nº9/ Cód 010300.

Fixar o suporte nº4 no friso superior traseiro da cabine junto ao complemento nº9, fixe-os utilizando:

- 3 - Parafuso sextavado 8x25mm
- 3 - Arruela lisa 8mm.
- 3 - Arruela de pressão 8mm.

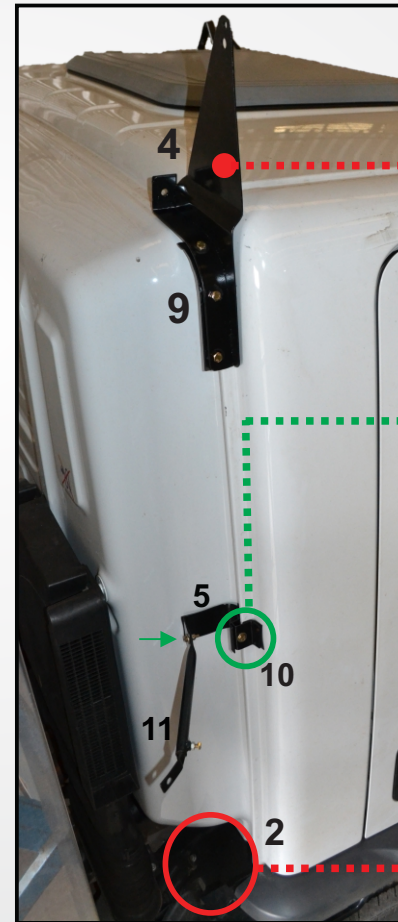

Lateral direita da cabine.

Suporte Central Nº05 / Cód 010290.

Compl. sup. Central Nº10 / Cód 010288.

Extensor Lat. Inferior Nº11 / Cód 010302

Fixar o suporte nº5 no friso traseiro da cabine junto ao mordente nº10. Utilize para fixa-los:

- 1 - Parafuso sextavado 8x25mm.
- 2 - Arruela lisa 8mm. | 1 - Porca travante 8mm.

Fixar o extensor nº11 no suporte nº5

utilizando (↓):

- 1 - Parafuso sextavado 6x20mm.
- 2 - Arruela lisa 6mm | 1 - Porca travante 6mm

Suporte Central Nº05 / Cód 010290.

Compl. sup. Central Nº10 / Cód 010288.

Extensor Lat. Inferior Nº11 / Cód 010302

Fixar o suporte nº5 no friso traseiro da cabine junto ao mordente nº10. Utilize para fixa-los:

- 1 - Parafuso sextavado 8x25mm.
- 2 - Arruela lisa 8mm. | 1 - Porca travante 8mm.

Fixar o extensor nº11 no suporte nº5

utilizando (↓):

- 1 - Parafuso sextavado 6x20mm.
- 2 - Arruela lisa 6mm | 1 - Porca travante 6mm

Suporte lateral LE Nº01 / Cód 004107.

Para fixar o suporte nº01 utilize:
Os parafusos originais do caminhão.

Suporte lateral LD Nº02 / Cód 004108.

Para fixar o suporte nº02 utilize:
Os parafusos originais do caminhão.

Fazer a união entre a lateral inferior e superior LE

utilizando:

- 2 - Parafuso sextavado 8x25mm.
 - 4 - Arruela lisa 8mm.
 - 2 - Porca travante 6mm.
- Repetir esse passo para o lado LD.

Fixar a lateral inferior LE na barra extensora nº11

utilizando:

- 1 - Parafuso fenda cruzada preta 6x20mm
- 2 - Arruela lisa 6mm preta
- 1 - Porca travante 6mm

Fixar a lateral inferior LE no suporte inferior nº1

utilizando:

- 2 - Parafuso sextavado 6x20mm
- 4 - Arruela lisa 6mm
- 2 - Porca travante 6mm

Fixar o suporte Nº9 na lateral do teto superior LD.

Utilizando:

- 2 - Parafuso sextavado 8x25mm.
 - 4 - Arruela lisa 8mm.
 - 2 - Porca travante 8mm.
- Repetir esse passo para o lado LE.

Fixar a lateral inferior LE na barra extensora nº11

utilizando:

- 1 - Parafuso fenda cruzada preta 6x20mm
- 2 - Arruela lisa 6mm preta
- 1 - Porca travante 6mm

Fixar a lateral inferior LD no suporte inferior nº2

utilizando:

- 2 - Parafuso sextavado 6x20mm
- 4 - Arruela lisa 6mm
- 2 - Porca travante 6mm

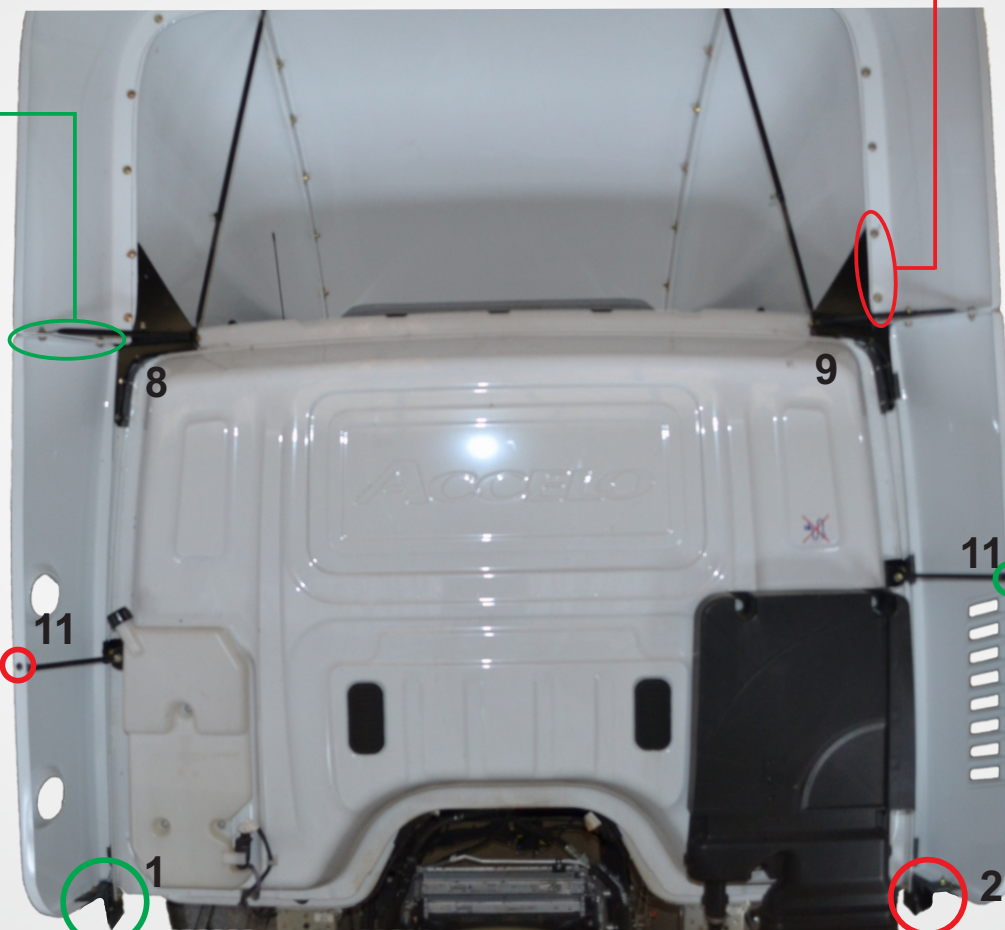

Posicionar o teto na cabine e fixar as laterais do teto no rack N°13. Utilizando em cada lado:

- 2 - Parafuso Fenda Cruzada Preta 8x25mm.
- 2 - Arruela lisa Preta 8mm

Ext. teto N°6 / Cód 010291

Fixar o extensor n°6 no centro do teto e na lateral do teto utilizando o mesmo parafuso da montagem do teto.

Em seguida fixar o extensor n°6 no suporte n°3 utilizando:

- 1 - Parafuso Sextavado 8X25mm
- 2 - Arruela lisa 8mm
- 1 - Porca travante 8mm

Repetir esse passo para o LD.

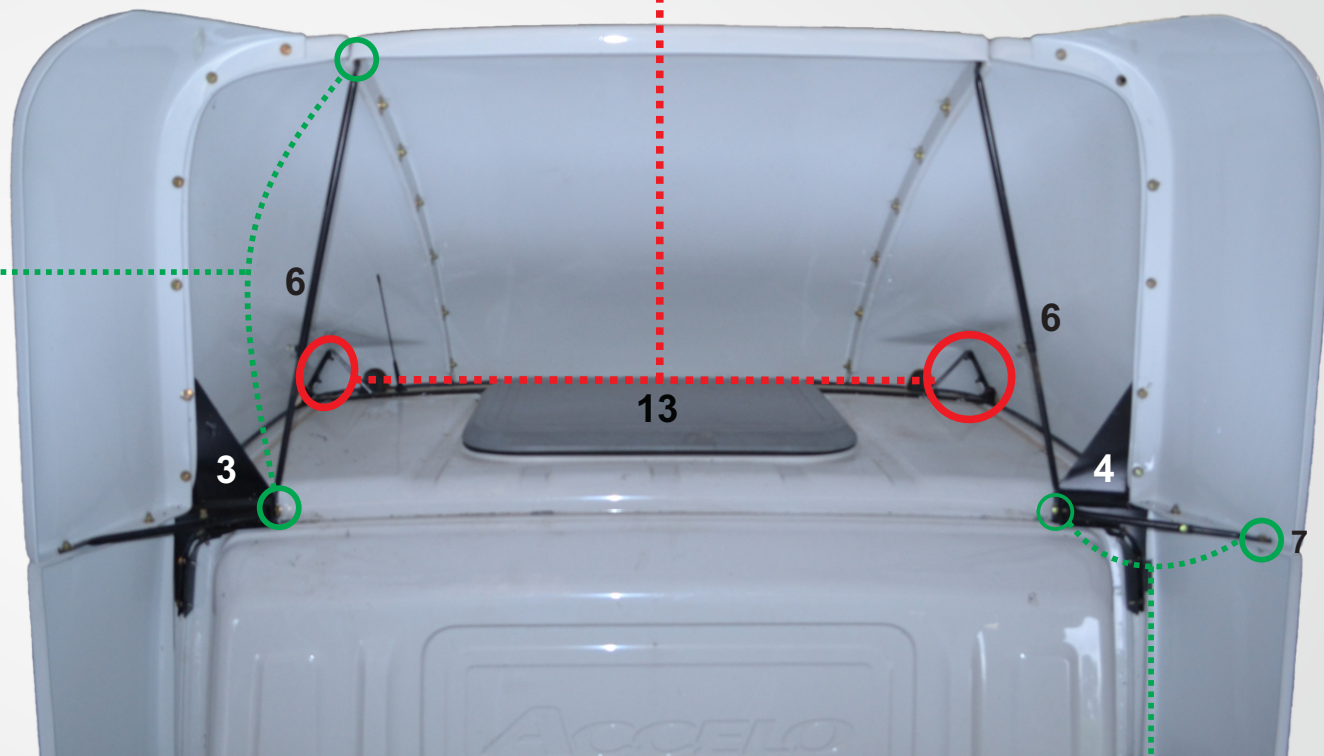

Extensor união das laterais N°7 / Cód 010292.

Fixar o extensor N°7 primeiramente no suporte N°4, como mostra a imagem, aproveitando o mesmo parafuso de fixação do extensor N°6 com o suporte N°4.

Em seguida fixar o extensor N°7 na união entre a lateral inferior e superior, aproveitando os mesmos parafusos utilizados para unir as duas laterais.

Repetir esse passo para o LE.

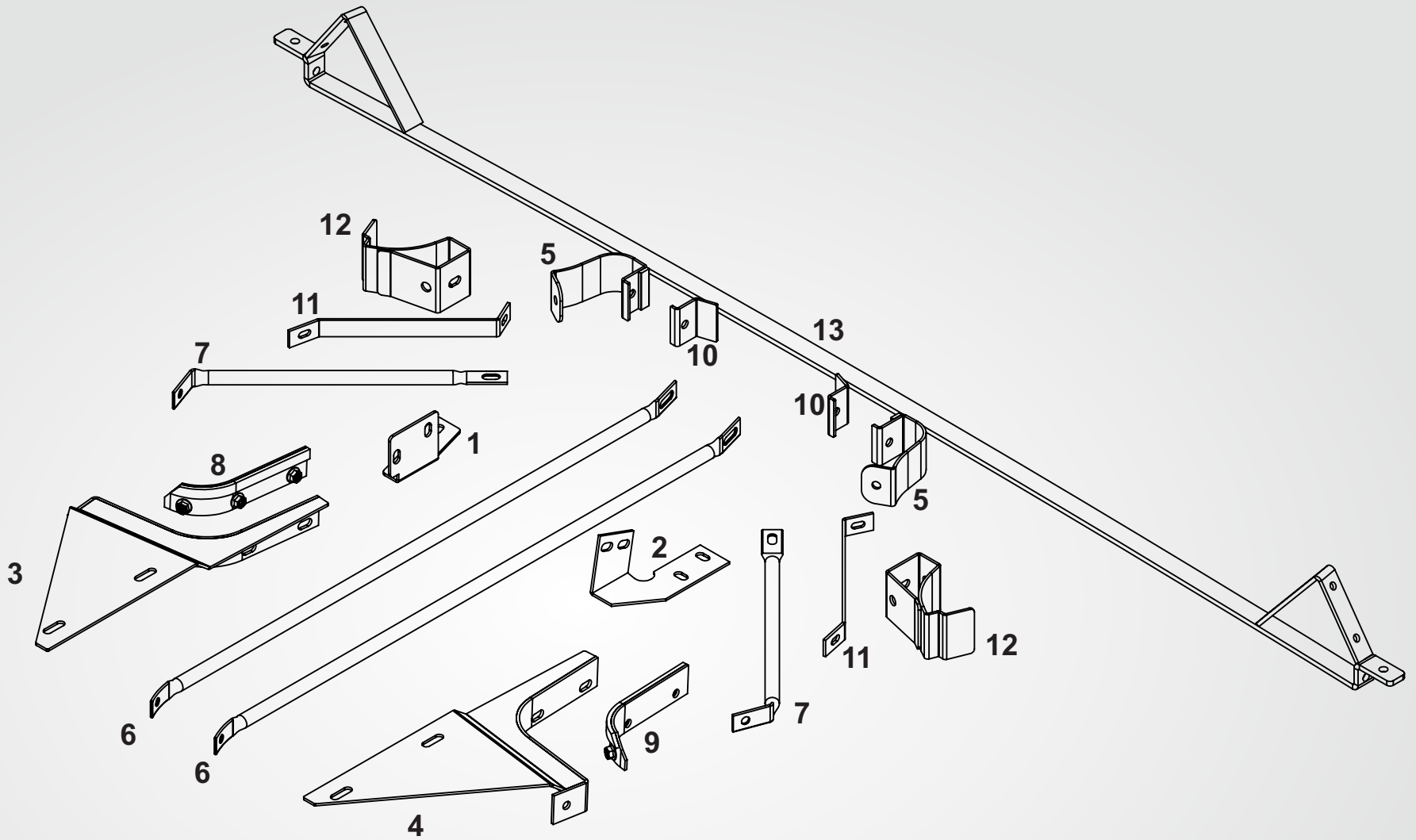

01 - Cód 004107.
 02 - Cód 004108.
 03 - Cód 010288.
 04 - Cód 010289.
 05 - Cód 010290.

06 - Cód 010291.
 07 - Cód 010292.
 08 - Cód 010299.
 09 - Cód 010300.
 10 - Cód 010301.

11 - Cód 010302.
 12 - Cód 002327.
 13 - Cód 002325.